

Tubetto terminale preisolato

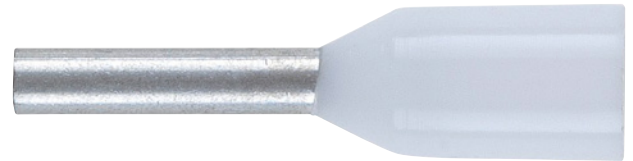





A norma DIN 46228 Parte 4







- Collare isolante in polipropilene
- Made in Germany











Solo a fini illustrativi







Materiale	Rame elettrolitico
Superficie	Stagnato
Senza alogeni	Sì







						
Art. n.	0557 300 051	0557 300 052	0557 300 053	0557 300 752	0557 300 751	0557 300 753
P. Qtà	500/1000	100/500/1000	500	100/500/1000	500/1000	500/1000
Sezione cavo	0,5 mm ²	0,5 mm ²	0,5 mm ²	0,75 mm ²	0,75 mm ²	0,75 mm ²
Colore	Bianco	Bianco	Bianco	Grigio	Grigio	Grigio
Lunghezza (l1)	12 mm	14 mm	16 mm	14 mm	12 mm	16 mm
Lunghezza boccola (l2)	6 mm	8 mm	10 mm	8 mm	6 mm	10 mm
Diametro interno boccola (d1)	1 mm	1 mm	1 mm	1,2 mm	1,2 mm	1,2 mm
Spessore sezione boccola (s1)	0,15 mm	0,15 mm	0,15 mm	0,15 mm	0,15 mm	0,15 mm
Diametro interno cappuccio d'inserimento (d2)	2,6 mm	2,6 mm	2,6 mm	2,8 mm	2,8 mm	2,8 mm
Spessore parete imbuto di innesto (s2)	0,25 mm	0,25 mm	0,25 mm	0,25 mm	0,25 mm	0,25 mm
Resistenza temperatura max	105 °C	105 °C	105 °C	105 °C	105 °C	105 °C

						
Art. n.	0557 300 754	0557 300 601	0557 300 104	0557 300 103	0557 300 102	0557 300 101
P. Qtà	100	100/500	500	500/1000	100/500/1000	500/1000
Sezione cavo	0,75 mm ²	6 mm ²	1 mm ²	1 mm ²	1 mm ²	1 mm ²
Colore	Grigio	Giallo	Rosso	Rosso	Rosso	Rosso
Lunghezza (l1)	18 mm	20 mm	18 mm	16 mm	14 mm	12 mm
Lunghezza boccola (l2)	12 mm	12 mm	12 mm	10 mm	8 mm	6 mm
Diametro interno boccola (d1)	1,2 mm	3,5 mm	1,4 mm	1,4 mm	1,4 mm	1,4 mm
Spessore sezione boccola (s1)	0,15 mm	0,2 mm	0,15 mm	0,15 mm	0,15 mm	0,15 mm
Diametro interno cappuccio d'inserimento (d2)	2,8 mm	6,3 mm	3 mm	3 mm	3 mm	3 mm
Spessore parete imbuto di innesto (s2)	0,25 mm	0,3 mm	0,25 mm	0,25 mm	0,25 mm	0,25 mm
Resistenza temperatura max	105 °C	105 °C	105 °C	105 °C	105 °C	105 °C

						
Art. n.	0557 300 151	0557 300 152	0557 300 153	0557 300 154	0557 300 251	0557 300 252
P. Qtà	100/500/1000	500/1000	500	500	100/500/1000	500/1000
Sezione cavo	1,5 mm ²	1,5 mm ²	1,5 mm ²	1,5 mm ²	2,5 mm ²	2,5 mm ²
Colore	Nero	Nero	Nero	Nero	Blu	Blu
Lunghezza (l1)	14 mm	16 mm	24 mm	18 mm	14 mm	18 mm
Lunghezza boccola (l2)	8 mm	10 mm	18 mm	12 mm	8 mm	12 mm
Diametro interno boccola (d1)	1,7 mm	1,7 mm	1,7 mm	1,7 mm	2,2 mm	2,2 mm
Spessore sezione boccola (s1)	0,15 mm	0,15 mm	0,15 mm	0,15 mm	0,15 mm	0,15 mm
Diametro interno cappuccio d'inserimento (d2)	3,5 mm	3,5 mm	3,5 mm	3,5 mm	4,2 mm	4,2 mm
Spessore parete imbuto di innesto (s2)	0,25 mm	0,25 mm	0,25 mm	0,25 mm	0,25 mm	0,25 mm
Resistenza temperatura max	105 °C	105 °C	105 °C	110 °C	105 °C	105 °C

						
Art. n.	0557 300 253	0557 300 403	0557 300 402	0557 300 401	0557 300 602	0557 300 105
P. Qtà	500	100	100/1000	100/1000	100/500	100/500
Sezione cavo	2,5 mm ²	4 mm ²	4 mm ²	4 mm ²	6 mm ²	10 mm ²
Colore	Blu	Grigio	Grigio	Grigio	Giallo	Rosso
Lunghezza (l1)	24 mm	26 mm	20 mm	17 mm	26 mm	22 mm
Lunghezza boccola (l2)	18 mm	18 mm	12 mm	10 mm	18 mm	12 mm
Diametro interno boccola (d1)	2,2 mm	2,8 mm	2,8 mm	2,8 mm	3,5 mm	4,5 mm
Spessore sezione boccola (s1)	0,15 mm	0,2 mm	0,2 mm	0,2 mm	0,2 mm	0,2 mm
Diametro interno cappuccio d'inserimento (d2)	4,2 mm	4,8 mm	4,8 mm	4,8 mm	6,3 mm	7,6 mm
Spessore parete imbuto di innesto (s2)	0,25 mm	0,4 mm	0,4 mm	0,4 mm	0,3 mm	0,4 mm
Resistenza temperatura max	105 °C	105 °C	105 °C	105 °C	105 °C	105 °C

						
Art. n.	0557 300 106	0557 300 161	0557 300 162	0557 300 255	0557 300 254	0557 300 353
P. Qtà	100/500	100/500	100/500	50	50/200	50
Sezione cavo	10 mm ²	16 mm ²	16 mm ²	25 mm ²	25 mm ²	35 mm ²
Colore	Rosso	Blu	Blu	Giallo	Giallo	Rosso
Lunghezza (l1)	28 mm	24 mm	28 mm	36 mm	30 mm	32 mm
Lunghezza boccola (l2)	18 mm	12 mm	18 mm	22 mm	16 mm	18 mm
Diametro interno boccola (d1)	4,5 mm	5,8 mm	5,8 mm	7,3 mm	7,3 mm	8,3 mm
Spessore sezione boccola (s1)	0,2 mm	0,2 mm	0,2 mm	0,2 mm	0,2 mm	0,2 mm
Diametro interno cappuccio d'inserimento (d2)	7,6 mm	8,8 mm	8,8 mm	11,2 mm	11,2 mm	12,7 mm
Spessore parete imbuto di innesto (s2)	0,4 mm	0,4 mm	0,4 mm	0,4 mm	0,4 mm	0,4 mm
Resistenza temperatura max	105 °C	105 °C	105 °C	105 °C	105 °C	110 °C

						
Art. n.	0557 300 351	0557 300 352	0557 300 502	0557 300 501	0557 300 701	0557 300 702
P. Qtà	50/200	50	50	50	25	25
Sezione cavo	35 mm ²	35 mm ²	50 mm ²	50 mm ²	70 mm ²	70 mm ²
Colore	Rosso	Rosso	Blu	Blu	Giallo	Giallo
Lunghezza (l1)	30 mm	39 mm	40 mm	36 mm	37 mm	43 mm
Lunghezza boccola (l2)	16 mm	25 mm	25 mm	20 mm	21 mm	27 mm
Diametro interno boccola (d1)	8,3 mm	8,3 mm	10,3 mm	10,3 mm	12,7 mm	12,7 mm
Spessore sezione boccola (s1)	0,2 mm	0,2 mm	0,3 mm	0,3 mm	0,35 mm	0,35 mm
Diametro interno cappuccio d'inserimento (d2)	12,7 mm	12,7 mm	15 mm	15 mm	16 mm	16 mm
Spessore parete imbuto di innesto (s2)	0,4 mm	0,4 mm	0,5 mm	0,5 mm	0,6 mm	0,6 mm
Resistenza temperatura max	105 °C	105 °C	105 °C	105 °C	110 °C	110 °C

		
Art. n.	0557 300 951	0557 300 150
P. Qtà	25	25
Sezione cavo	95 mm ²	150 mm ²
Colore	Rosso	Giallo
Lunghezza (l1)	44 mm	32 mm
Lunghezza boccola (l2)	25 mm	32 mm
Diametro interno boccola (d1)	14,7 mm	18,5 mm
Spessore sezione boccola (s1)	0,35 mm	0,5 mm
Diametro interno cappuccio d'inserimento (d2)	18 mm	23,5 mm
Spessore parete imbuto di innesto (s2)	0,6 mm	0,75 mm
Resistenza temperatura max	110 °C	110 °C

Informazioni tecniche

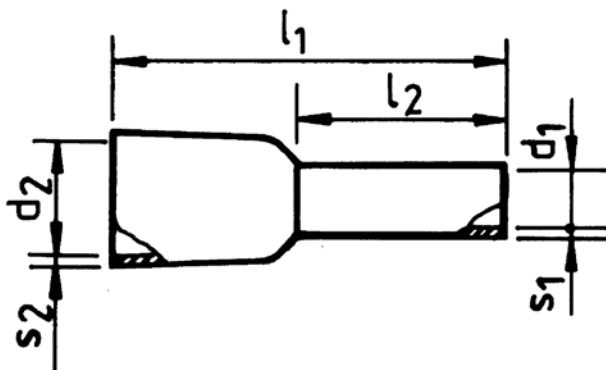

Dettagli/applicazione

Per cavi fini e molto fini, ad es. in conformità alla norma DIN EN 60228 Classe 5 e 6

Prodotti correlati		Art. n.
Pinze spelafili, regolabili		0714 108 10
Prodotti correlati per	Denominazione	Art. n.
0557 300 051	Crimpatrice compatta con caricamento parallelo	0714 107 152
	Crimpatrice con caricamento parallelo	0714 107 162
	Crimpatrice con inserimento frontale	0714 107 182
	Pinze spelafili, regolabili	0714 108 10
	Pinze spelafili, regolabili	0714 108 10
	Pinza spelafili automatica autoregolante	0714 109 010
0557 300 052	Crimpatrice compatta con caricamento parallelo	0714 107 152
	Crimpatrice con caricamento parallelo	0714 107 162
	Crimpatrice con inserimento frontale	0714 107 182
	Pinze spelafili, regolabili	0714 108 10
	Pinze spelafili, regolabili	0714 108 10
	Pinza spelafili automatica autoregolante	0714 109 010
0557 300 053	Crimpatrice compatta con caricamento parallelo	0714 107 152
	Crimpatrice con caricamento parallelo	0714 107 162
	Crimpatrice con inserimento frontale	0714 107 182
	Pinze spelafili, regolabili	0714 108 10
	Pinze spelafili, regolabili	0714 108 10
	Pinza spelafili automatica autoregolante	0714 109 010
0557 300 752	Crimpatrice compatta con caricamento parallelo	0714 107 152
	Crimpatrice con caricamento parallelo	0714 107 162
	Crimpatrice con inserimento frontale	0714 107 182
	Crimpatrice per tubetti terminali	0714 107 191
	Pinze spelafili, regolabili	0714 108 10
	Pinze spelafili, regolabili	0714 108 10
	Pinza spelafili automatica autoregolante	0714 109 010

Prodotti correlati per	Denominazione	Art. n.
0557 300 751	Crimpatrice compatta con caricamento parallelo	0714 107 152
	Crimpatrice con caricamento parallelo	0714 107 162
	Crimpatrice con inserimento frontale	0714 107 182
	Crimpatrice per tubetti terminali	0714 107 191
	Pinze spelafili, regolabili	0714 108 10
	Pinze spelafili, regolabili	0714 108 10
	Pinza spelafili automatica autoregolante	0714 109 010
0557 300 753	Crimpatrice compatta con caricamento parallelo	0714 107 152
	Crimpatrice con caricamento parallelo	0714 107 162
	Crimpatrice con inserimento frontale	0714 107 182
	Crimpatrice per tubetti terminali	0714 107 191
	Pinze spelafili, regolabili	0714 108 10
	Pinze spelafili, regolabili	0714 108 10
	Pinza spelafili automatica autoregolante	0714 109 010
0557 300 754	Crimpatrice compatta con caricamento parallelo	0714 107 152
	Crimpatrice con caricamento parallelo	0714 107 162
	Crimpatrice con inserimento frontale	0714 107 182
	Crimpatrice per tubetti terminali	0714 107 191
	Pinze spelafili, regolabili	0714 108 10
	Pinze spelafili, regolabili	0714 108 10
	Pinza spelafili automatica autoregolante	0714 109 010
0557 300 601	Crimpatrice compatta con caricamento parallelo	0714 107 152
	Crimpatrice con caricamento parallelo	0714 107 162
	Crimpatrice con inserimento frontale	0714 107 182
	Crimpatrice per tubetti terminali	0714 107 191
	Pinze spelafili, regolabili	0714 108 10
	Pinze spelafili, regolabili	0714 108 10
	Pinza spelafili automatica autoregolante	0714 109 010
0557 300 104	Crimpatrice compatta con caricamento parallelo	0714 107 152
	Crimpatrice con caricamento parallelo	0714 107 162
	Crimpatrice con inserimento frontale	0714 107 182
	Crimpatrice per tubetti terminali	0714 107 191
	Pinze spelafili, regolabili	0714 108 10
	Pinze spelafili, regolabili	0714 108 10
	Pinza spelafili automatica autoregolante	0714 109 010
0557 300 103	Crimpatrice compatta con caricamento parallelo	0714 107 152
	Crimpatrice con caricamento parallelo	0714 107 162
	Crimpatrice con inserimento frontale	0714 107 182
	Crimpatrice per tubetti terminali	0714 107 191
	Pinze spelafili, regolabili	0714 108 10
	Pinze spelafili, regolabili	0714 108 10
	Pinza spelafili automatica autoregolante	0714 109 010
0557 300 102	Crimpatrice compatta con caricamento parallelo	0714 107 152
	Crimpatrice con caricamento parallelo	0714 107 162
	Crimpatrice con inserimento frontale	0714 107 182
	Crimpatrice per tubetti terminali	0714 107 191
	Pinze spelafili, regolabili	0714 108 10
	Pinze spelafili, regolabili	0714 108 10
	Pinza spelafili automatica autoregolante	0714 109 010

Prodotti correlati per	Denominazione	Art. n.
0557 300 101	Crimpatrice compatta con caricamento parallelo	0714 107 152
	Crimpatrice con caricamento parallelo	0714 107 162
	Crimpatrice con inserimento frontale	0714 107 182
	Crimpatrice per tubetti terminali	0714 107 191
	Pinze spelafili, regolabili	0714 108 10
	Pinze spelafili, regolabili	0714 108 10
	Pinza spelafili automatica autoregolante	0714 109 010
0557 300 151	Crimpatrice compatta con caricamento parallelo	0714 107 152
	Crimpatrice con caricamento parallelo	0714 107 162
	Crimpatrice con inserimento frontale	0714 107 182
	Crimpatrice per tubetti terminali	0714 107 191
	Pinze spelafili, regolabili	0714 108 10
	Pinze spelafili, regolabili	0714 108 10
	Pinza spelafili automatica autoregolante	0714 109 010
0557 300 152	Crimpatrice compatta con caricamento parallelo	0714 107 152
	Crimpatrice con caricamento parallelo	0714 107 162
	Crimpatrice con inserimento frontale	0714 107 182
	Crimpatrice per tubetti terminali	0714 107 191
	Pinze spelafili, regolabili	0714 108 10
	Pinze spelafili, regolabili	0714 108 10
	Pinza spelafili automatica autoregolante	0714 109 010
0557 300 153	Crimpatrice compatta con caricamento parallelo	0714 107 152
	Crimpatrice con caricamento parallelo	0714 107 162
	Crimpatrice con inserimento frontale	0714 107 182
	Crimpatrice per tubetti terminali	0714 107 191
	Pinze spelafili, regolabili	0714 108 10
	Pinze spelafili, regolabili	0714 108 10
	Pinza spelafili automatica autoregolante	0714 109 010
0557 300 251	Crimpatrice compatta con caricamento parallelo	0714 107 152
	Crimpatrice con caricamento parallelo	0714 107 162
	Crimpatrice con inserimento frontale	0714 107 182
	Crimpatrice per tubetti terminali	0714 107 191
	Pinze spelafili, regolabili	0714 108 10
	Pinze spelafili, regolabili	0714 108 10
	Pinza spelafili automatica autoregolante	0714 109 010
0557 300 252	Crimpatrice compatta con caricamento parallelo	0714 107 152
	Crimpatrice con caricamento parallelo	0714 107 162
	Crimpatrice con inserimento frontale	0714 107 182
	Crimpatrice per tubetti terminali	0714 107 191
	Pinze spelafili, regolabili	0714 108 10
	Pinze spelafili, regolabili	0714 108 10
	Pinza spelafili automatica autoregolante	0714 109 010
0557 300 253	Crimpatrice compatta con caricamento parallelo	0714 107 152
	Crimpatrice con caricamento parallelo	0714 107 162
	Crimpatrice con inserimento frontale	0714 107 182
	Crimpatrice per tubetti terminali	0714 107 191
	Pinze spelafili, regolabili	0714 108 10
	Pinze spelafili, regolabili	0714 108 10
	Pinza spelafili automatica autoregolante	0714 109 010

Prodotti correlati per	Denominazione	Art. n.
0557 300 403	Crimpatrice compatta con caricamento parallelo	0714 107 152
	Crimpatrice con caricamento parallelo	0714 107 162
	Crimpatrice con inserimento frontale	0714 107 182
	Crimpatrice per tubetti terminali	0714 107 191
	Pinze spelafili, regolabili	0714 108 10
	Pinze spelafili, regolabili	0714 108 10
	Pinza spelafili automatica autoregolante	0714 109 010
0557 300 402	Crimpatrice compatta con caricamento parallelo	0714 107 152
	Crimpatrice con caricamento parallelo	0714 107 162
	Crimpatrice con inserimento frontale	0714 107 182
	Crimpatrice per tubetti terminali	0714 107 191
	Pinze spelafili, regolabili	0714 108 10
	Pinze spelafili, regolabili	0714 108 10
	Pinza spelafili automatica autoregolante	0714 109 010
0557 300 401	Crimpatrice compatta con caricamento parallelo	0714 107 152
	Crimpatrice con caricamento parallelo	0714 107 162
	Crimpatrice con inserimento frontale	0714 107 182
	Crimpatrice per tubetti terminali	0714 107 191
	Pinze spelafili, regolabili	0714 108 10
	Pinze spelafili, regolabili	0714 108 10
	Pinza spelafili automatica autoregolante	0714 109 010
0557 300 602	Crimpatrice compatta con caricamento parallelo	0714 107 152
	Crimpatrice con caricamento parallelo	0714 107 162
	Crimpatrice con inserimento frontale	0714 107 182
	Crimpatrice per tubetti terminali	0714 107 191
	Pinze spelafili, regolabili	0714 108 10
	Pinze spelafili, regolabili	0714 108 10
	Pinza spelafili automatica autoregolante	0714 109 010
0557 300 105	Crimpatrice compatta con caricamento parallelo	0714 107 152
	Crimpatrice con caricamento parallelo	0714 107 162
	Crimpatrice con inserimento frontale	0714 107 182
	Crimpatrice per tubetti terminali	0714 107 192
	Pinze spelafili, regolabili	0714 108 10
	Pinze spelafili, regolabili	0714 108 10
	Pinza spelafili automatica autoregolante	0714 109 010
0557 300 106	Crimpatrice compatta con caricamento parallelo	0714 107 152
	Crimpatrice con caricamento parallelo	0714 107 162
	Crimpatrice con inserimento frontale	0714 107 182
	Crimpatrice per tubetti terminali	0714 107 192
	Pinze spelafili, regolabili	0714 108 10
	Pinze spelafili, regolabili	0714 108 10
	Pinza spelafili automatica autoregolante	0714 109 010
0557 300 161	Crimpatrice compatta con caricamento parallelo	0714 107 152
	Crimpatrice con caricamento parallelo	0714 107 162
	Crimpatrice con inserimento frontale	0714 107 182
	Crimpatrice per tubetti terminali	0714 107 192
	Pinze spelafili, regolabili	0714 108 116
0557 300 162	Crimpatrice compatta con caricamento parallelo	0714 107 152
	Crimpatrice con caricamento parallelo	0714 107 162
	Crimpatrice con inserimento frontale	0714 107 182
	Crimpatrice per tubetti terminali	0714 107 192
	Pinze spelafili, regolabili	0714 108 116

Prodotti correlati per	Denominazione	Art. n.
0557 300 255	Crimpatrice per tubetti terminali	0714 107 192
	Coltello spellafili AM 280	0714 41 01
	Spelacavi universale	0714 41 033
0557 300 254	Crimpatrice per tubetti terminali	0714 107 192
	Coltello spellafili AM 280	0714 41 01
	Spelacavi universale	0714 41 033
0557 300 351	Crimpatrice per tubetti terminali	0714 107 193
	Coltello spellafili AM 280	0714 41 01
	Spelacavi universale	0714 41 033
0557 300 352	Crimpatrice per tubetti terminali	0714 107 193
	Coltello spellafili AM 280	0714 41 01
	Spelacavi universale	0714 41 033
0557 300 502	Crimpatrice per tubetti terminali	0714 107 193
0557 300 501	Crimpatrice per tubetti terminali	0714 107 193
	Coltello spellafili AM 280	0714 41 01
	Spelacavi universale	0714 41 033
	Pinza crimpatrice meccanica manuale WK 22	0967 080 100
	Pinza crimpatrice idraulica WHK 60/22	0967 080 120
	Coppia di matrici per crimpatura trapezoidale 50 mm ²	0967 087 050